



ES925H6/DS5
ES925H12/DS5
ES925H15/DS5
ES925H18/DS5
ES925H21/DS5
ES925H24/DS5

使用說明書

超心形指向性電容型
模組化鵝頸麥克風
帶 5 針電源模組麥克風座



audio-technica

■ 簡介

感謝您購買本商品。使用前，請務必詳閱本使用說明書，確保以正確的方式使用本產品。請妥善保管本說明書以備隨時參閱。

■ 特色

- 模組化麥克風系統包括 ES 系列音頭、鵝頸管總成以及電源模組。
- 電源模組麥克風座與鵝頸管總成均內建 RGB LED 燈，可以準確指示麥克風的開/關狀態。
- 搭載外部控制功能，可透過電容式觸碰開關控制設備。
- 電容式觸碰開關可設為以下三種操作模式其中之一：「觸碰開/觸碰關」、「觸碰講話」和「觸碰靜音」。

■ 安全上的注意事項

雖然本產品採用安全設計，但使用不當仍可能引起事故。為防範事故於未然，使用本產品時請務必遵守下記事項。

■ 本產品注意事項

- 請勿讓本產品受到強烈碰撞，以免故障。
- 請勿拆開、改造或嘗試修理本產品。
- 請勿在雙手潮濕時握持本產品，以免觸電或受傷。
- 請勿將本產品存放在日照直射處、暖氣設備附近，或存放在炎熱、潮濕或充滿灰塵的地方。

■ 使用上的注意事項

- 請勿旋轉或拉扯本產品。否則可能會導致斷線或損壞。
- 麥克風內的電路供電後約需要30秒完成穩定化。在啟動期間您可能會聽到一些干擾聲音。
- 端子部配備獨特的射頻干擾 (RFI) 屏蔽機制。拆下或更換端子後可能影響麥克風的抗射頻干擾 (RFI) 能力。如要縮短導線，並正確裝回端子，保持最高水準的抗射頻干擾 (RFI) 能力必須使用「鐵三角」壓接工具 (ATCT) 及屏蔽零件。
- 麥克風應放在平坦、無阻礙物的安裝面上。音源的高度不應低於安裝面。
- 視桌面飾面而定，電源模組麥克風座可能會刮傷桌面。
- 請勿過度彎折鵝頸管總成、旋轉或拉扯麥克風音頭前端。否則可能會導致斷線或故障。
- 本產品是一個模組化系統，包括麥克風元件、鵝頸管總成以及電源模組。使用前請牢固組裝各零件。
- 請勿拆下鵝頸管總成下段電源模組連接部的橡膠 O 型環。
- 組裝零件時，請拆下鵝頸管總成麥克風音頭連接部的黑色保護蓋。**不要拆下麥克風音頭連接部前端的矽膠零件。**



■ 開關設定

開啟電源模組底部的高通濾波開關 (〰)，可有效降低低頻環境噪音 (如腳步聲或空調機雜訊)、殘響以及機械耦合振動雜音。

■ 組裝方法

- 將鵝頸管總成 (c) 旋轉插入電源模組麥克風座 (d)。
 - 鎖緊直至其不能再旋轉為止，然後使用六角扳手 (h) 鎖緊固定螺絲 (g)，將鵝頸管總成安裝入位。
 - 將麥克風音頭 (b) 連接到鵝頸管總成，然後安裝防風罩 (a)。
 - 如果零件之間未充分鎖緊，可能發生鵝頸管總成及供電模組的 LED 燈顏色不符或不發聲等問題。

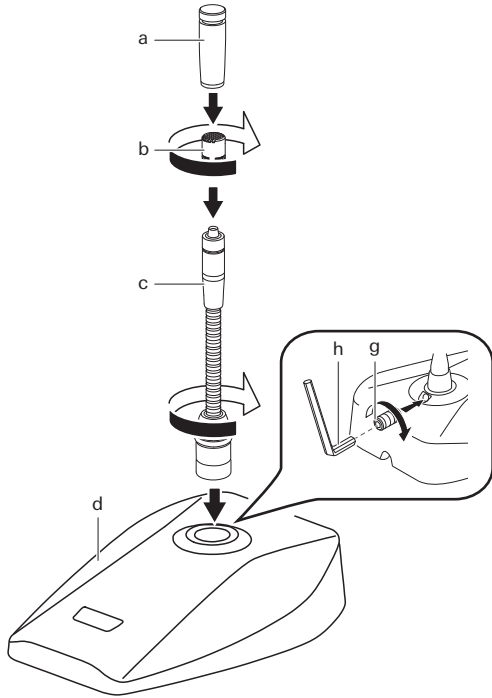

- 將隨附的導線插入桌面支架供電模組背面的插孔 (e)，再將導線穿過線槽 (f)。

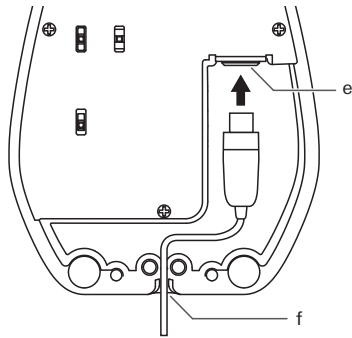







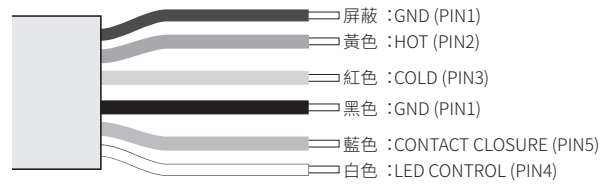
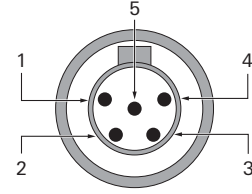

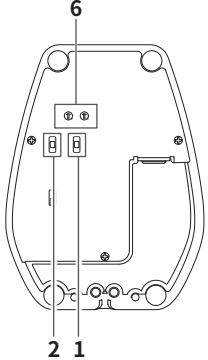
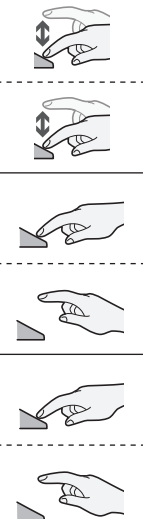
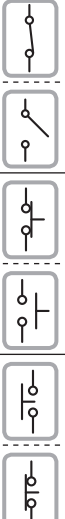

■ LED 燈顏色

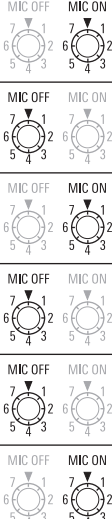
▼	1	2	3
熄滅	紅色	綠色	黃色
4	5	6	7
藍色	洋紅色	青色	白色

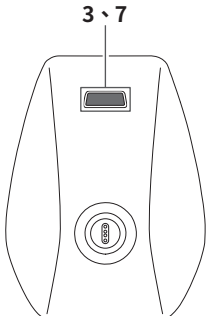
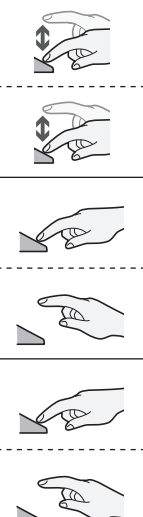
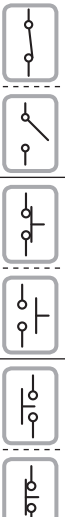
■ 接線

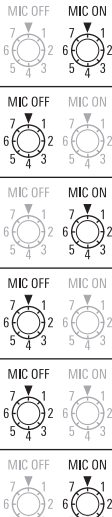

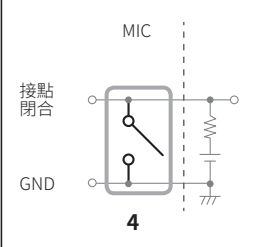
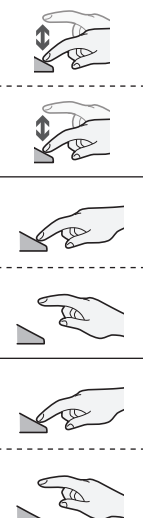
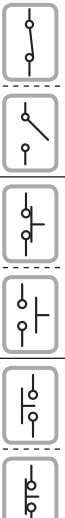
■ 開關設定與功能

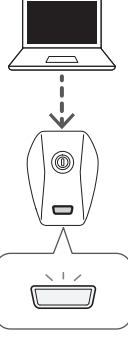
1. 控制	2. 開關功能	3. 操作	4. 接點閉合狀態	5. 音頻狀態	6. LED 燈顏色	7. LED 燈狀態
	<p>CONTROL</p> <p>LOCAL <input type="checkbox"/></p> <p>REMOTE <input type="checkbox"/></p> <p>LED REMOTE <input type="checkbox"/></p> <p>SW.FUNCTION</p> <p>TOUCH ON/OFF <input type="checkbox"/></p> <p>MOM.ON <input type="checkbox"/></p> <p>MOM.OFF <input type="checkbox"/></p>				<p>LED COLOR</p> <p>MIC OFF MIC ON</p> 	
	<p>CONTROL</p> <p>LOCAL <input type="checkbox"/></p> <p>REMOTE <input type="checkbox"/></p> <p>LED REMOTE <input type="checkbox"/></p> <p>SW.FUNCTION</p> <p>TOUCH ON/OFF <input type="checkbox"/></p> <p>MOM.ON <input type="checkbox"/></p> <p>MOM.OFF <input type="checkbox"/></p>				<p>MIC OFF MIC ON</p> 	
	<p>CONTROL</p> <p>LOCAL <input type="checkbox"/></p> <p>REMOTE <input type="checkbox"/></p> <p>LED REMOTE <input type="checkbox"/></p> <p>SW.FUNCTION</p> <p>TOUCH ON/OFF <input type="checkbox"/></p> <p>MOM.ON <input type="checkbox"/></p> <p>MOM.OFF <input type="checkbox"/></p>				<p>MIC OFF MIC ON</p> 	

■ 規格

ES925Hx/DS5

x = 6/12/15/18/21/24

元件	背極式駐極體電容型
指向特性	超心形
頻率響應	30 - 20,000Hz
低頻衰減	80Hz, 18dB/八音度
開路感度	-40dB (10.0mV) (0dB=1V/Pa, 1kHz)
阻抗	130歐姆
最大承受音壓位準	140dB SPL (1kHz於1% THD)
動態範圍	112dB (1kHz於最大音壓位準)
訊噪比	66dB (1kHz於1Pa, A型加權)
開關	高通濾波: 開/關; 開關功能: 觸碰開/關、暫開、暫關; 控制: 本地、遠端、LED遙控
幻象電源	直流22 - 52V, 8mA
接點閉合	
閉合輸入電壓	-0.5 - 5.5V
最大允許功率	200mW
導通電阻	100歐姆
LED燈控制	高電平 (+5V DC) TTL相容
低電平電壓	1.2V或更低
最大允許輸入功率	-0.5 - 5.5V
最大允許功率	200mW
重量	ES925H6/DS5: 674g ES925H12/DS5: 698g ES925H15/DS5: 703g ES925H18/DS5: 708g ES925H21/DS5: 713g ES925H24/DS5: 718g
尺寸	ES925H6/DS5: 150.6mm x 97mm x 130mm ES925H12/DS5: 258mm x 97mm x 130mm ES925H15/DS5: 334.2mm x 97mm x 130mm ES925H18/DS5: 410.4mm x 97mm x 130mm ES925H21/DS5: 486.6mm x 97mm x 130mm ES925H24/DS5: 562.8mm x 97mm x 130mm (長 × 寬 × 深)
輸出端子	TB5M型
可選更換元件	ESE-C心形指向性 (120°)、ESE-O全指向性 (360°)、ESE-ML超指向性 (90°)
附屬零配件	7.6m麥克風導線 (TA5F, 無終端接頭)、 防風罩AT8109a、 固定螺絲 (M2×4mm) 2個、六角扳手 (0.89mm)

■ 指向特性

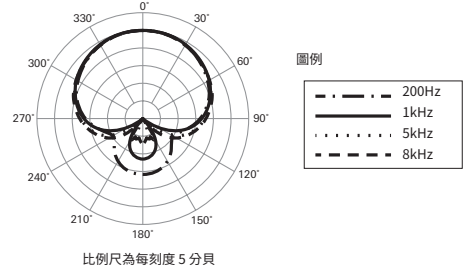

■ 頻率響應

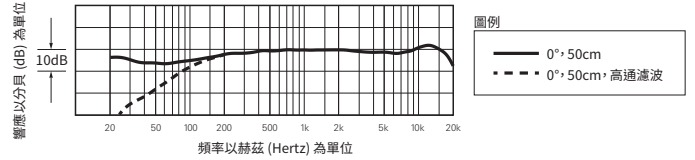

■ 尺寸

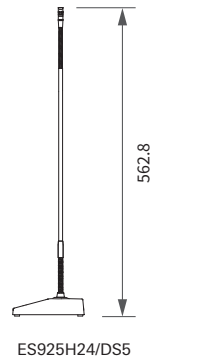
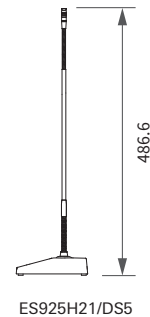
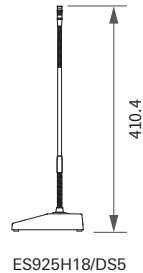
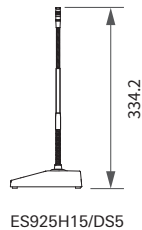
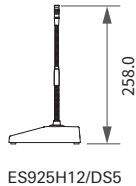
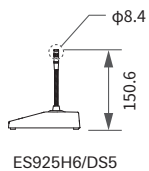
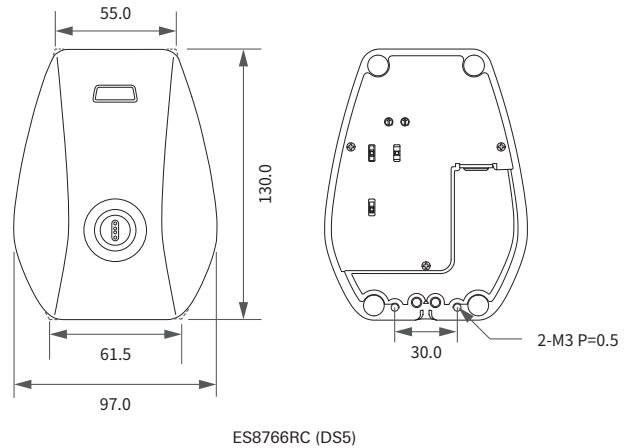

(單位: mm)